

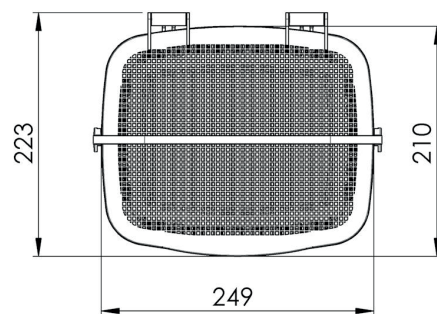

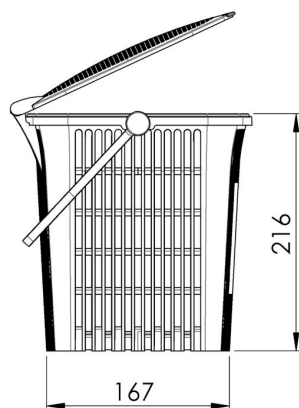

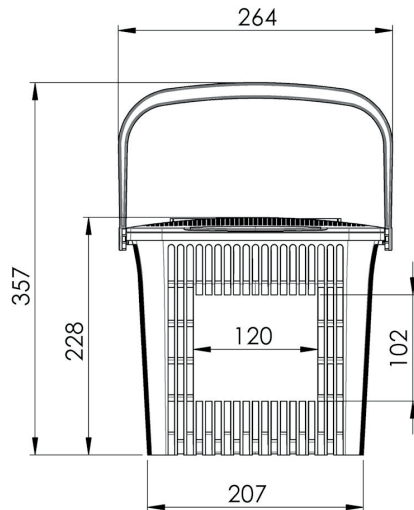







MATAVFALLSKORG



TEKNISK SPECIFIKATION



	Volym	7,5 l
	Vikt	0,3 kg
	Dimensioner DxBxH	223 x 264 x 228 mm
	Material	PP (återvunnet)
	Lock	Ventilerande ledat lock
	Behållare	Ventilerad
	Handtag	Metallhandtag eller plasthandtag
	Färg	 
	Tillbehör	Individuell märkning



Matavfallskorg som passar till:
Papperspåsar, biopåsar och gröna påsen



FÄSTE/HÄNGARE



Botten är försedd med ribbor för god ventilation.



PWS - VI VÄRDESÄTTER DITT ÅTERVINNINGSBARA AVFALL

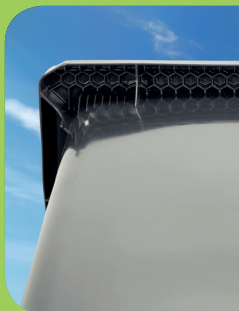

AVFALLSKÄRL
MOBILA KÄRL FÖR AVFALL
OCH ÅTERVINNING



UNDERJORDSYSTEM
HALVT ELLER HELT NEDGRÄVT
ÅTERVINNINGSTATIONER



BIO SELECT
KÄRL FÖR ORGANISKT AVFALL



BEHÅLLARE FÖR FARLIGT AVFALL
MOBILA BRÄNSLETANKAR
MOBILA TANKAR FÖR OLJEBYTEN



OFFENTLIGA MILJÖER
PAPPERSKORGAR
KÄLLSORTERINGSMÖBLER



SERVICE
KÄRLHANTERING
DISTRIBUTION, INSAMLING OCH
ÅTERVINNING. REGISTRERING

PWS är en del av ESE, som är Europas ledande tillverkare av lösningar för tillfällig förvaring av avfall och återvinningsbara material. Vårt omfattande produktsortiment kompletteras med vårt fullservice-program som erbjuder allt från kärthantering till återvinning av gamla kärl, distribution och registrering av kärl. Vi arbetar ständigt för att möta våra kunders behov. I den processen följer vi principen om högsta möjliga hållbarhet från produktutveckling till produktion och transport.



Part of the ESEWorld

Utvecklar framtidens avfallssystem

PWS Nordic AB | Tel. 0435-369 30 | info@pwsab.se | www.pwsab.se