

# Papperskorgar

## Sortiment



---

# Originalprodukter

## För Offentlig Miljö

### Innehåll

Hängande papperskorgar.....	05
Fristående papperskorgar .....	11
Bammens .....	18
Underjordsystem för papperskorgar .....	19
Drive in-skåp .....	21
Produktfamiljer .....	23
Kontakt .....	24

Vi reserverar oss för tekniska förändringar. Tillbehör för montering kan levereras vid förfrågan. Design och strukturella egenskaper är skyddade. Specialfärger och -material kan levereras vid förfrågan. Se våra datablad för mer information.

Copyright för bilder  
Sidan 4: © EDEKA ZENTRALE AG & Co. KG, Koelnmesse GmbH  
Övrigt innehåll  
© ESE GmbH · Public Furnishing



HH 2000 (1972)



SI 2200 (1984)



Pinto (1997)



Santo (2005)



Venta (2009)



Tara T (2014)



### Originalprodukter

PWS papperskorgar är ofta kopierade och har länge varit normgivande och skapat trender. Vårt fokus är framtagning av produkter som smälter in i alla typer av offentliga miljöer. Bland PWS papperskorgar finns det en bredd, som gör det enkelt att hitta rätt stil.

- HH 2000 är en genuin 70-talsmodell, med hög funktionalitet och flexibilitet, som återfinns i princip överallt runt om i Europa.
- SI 2200 är diskret och robust och passar lätt in var den än placeras.
- Pinto togs fram i samarbete med staden München och anses idag vara en klassiker.
- Santo är en framgångsrik modell, som visserligen finns på många platser, men som fortfarande associeras med Berlin. Vår vinnande design för regeringskvarteret är väl anpassad till, och en del av, huvudstadens gator.
- Vento rymmer 70 liter och är en vidareutveckling av den klassiska HH 2000.
- Tara T är en version av Tara, med en dörr på sidan. Dörren bidrar till bättre ergonomi och underlättar tömningen av papperskorgen.

Det finns fler originalprodukter på följande sidor, där bredden i PWS-sortimentet visas. Om miljön kräver något speciellt, utöver standardsortimentet, har PWS alla möjligheter att utveckla kundanpassade papperskorgar, som uppfyller specifika design- och funktionsbehov.

### Produktansvar

PWS utvecklar produkter för effektiv och rationell avfallshantering, med hänsyn till miljö, produktion och transporter samt val av material, korrosionsskydd, användarvänlighet och hållbarhet.

PWS har hängande och fristående papperskorgar samt underjordsystem. Papperskorgen skall vara diskret och komplettera stadsmiljön. PWS har flexibla lösningar och kan möta olika krav som ställs på papperskorgar för offentlig och halvoffentlig miljö. Bland annat kan papperskorgar av metall levereras i valfri RAL-färg. Papperskorgar av plast kan beställas i valfri färg (beroende på antal). PWS erbjuder även speciallackering, symboler och text som är screentryckta eller utskurna i självhäftande vinyl samt skydd mot graffiti.

### Helhetslösningar

PWS omfattande sortiment kan kombineras med andra avfallslösningar. PWS lämnar gärna förslag till helhetslösningar anpassade för specifika behov.

### Kvalité och erfarenhet

PWS produkter och lösningar har installerats på många platser i Europa och Norden. Olika projekt har gett företaget stor erfarenhet och kunskap om nordiska förhållanden. Samarbetet med kunder har bidragit till att utveckla nya, samt förbättra befintliga, produkter för att möta kundernas önskemål.

---

## Renlighet i offentlig miljö

---



Ett av våra viktigaste uppdrag är att bidra till rationell och enkel avfallshantering. PWS har framgångsrikt levererat avfallsbehållare för offentlig och halvoffentlig miljö i mer än 30 år. Bakom oss har vi vårt moderbolag i Tyskland som har tagit fram produkter för avfallshantering under mer än 75 år. Under denna tid har vi haft nära samarbeten med kunder och kan erbjuda ett brett sortiment med papperskorgar och behållare anpassade efter marknadens behov och krav.

---

## Service i shoppingcentrar

---



Ett välordnat system för avfallshantering skapar förutsättningar för att den offentliga miljön skall upplevas positivt. Omgivningen bidrar till det intryck kunderna får vid shoppingcentrar. Med PWS kan man ge besökarna det de behöver för att kunna agera miljövänligt och hålla rent, genom att placera ut snygga och hygieniska papperskorgar. Bland kunderna finns bl a kommuner och både stora och mindre butikskedjor.

---

## Enhetlighet i företagets lokaler

---



Företagslokaler, köpcentrar, buss- och tågstationer, turistanläggningar och idrottsplatser måste alla hållas rena. PWS förser kunder med behovsanpassade papperskorgar, som kan färgsättas individuellt och förser med dekor i enlighet med företagets grafiska profil.

## Hängande papperskorgar



DINOVA

HH 2000



Detalj: Askkopp



	Volym	50 l	42 l
	Tömning	Topptömning	Bottentömning
	Material	Plast	Plast/galvaniserat stål
	Vikt	4,5 kg	5,7 kg
	Dimensioner h x b x d	811 x 480 x 357 mm	600 x 400 x 306 mm
	Färger		
	Tillval	Askkopp, säckhållare	

STRADA

V 3000 B



Detalj: Askkopp

	Volym	50 l	50 l
	Tömning	Topptömning	Topptömning
	Material	Plast	Plast/galvaniserat stål/galvaniserat och målat stål
	Vikt	6,5 kg	6,3 kg
	Dimensioner h x b x d	978 x 470 x 314 mm	695 x 450 x 330 mm
	Färger		
	Tillval	Askkopp, säckhållare	



## CITYBIN



## KÖLN



Detalj: Askkopp



Detalj: Ashtray

	Volym	40 l	45 l
	Tömning	Bottentömning	Bottentömning
	Material	Galvaniserat stål/galvaniserat och målat stål	Galvaniserat stål/galvaniserat och målat stål
	Vikt	9,5 kg	9,5 kg
	Dimensioner h x b x d	543 x 335 x 380 mm	543 x 335 x 380 mm
	Färger	Alla RAL- och DB-färger är möjliga	Alla RAL- och DB-färger är möjliga
	Tillval		

## V 3000 B



## O 2100



Detalj: Askkopp

	Volym	50 l	30 l
	Tömning	Topptömning	Topptömning
	Material	Galvaniserat stål/galvaniserat och målat stål	Galvaniserat stål/galvaniserat och målat stål
	Vikt	11,5 kg	5,0 kg
	Dimensioner h x b x d	640 x 446 x 330 mm	494 x 305 x 362 mm
	Färger	Alla RAL- och DB-färger är möjliga	Alla RAL- och DB-färger är möjliga
	Tillval	Askkopp, säckhållare	

## HH 2000



Detalj: Askkopp



## VENTA



Detalj: Askkopp



	Volym	42 l	70 l
	Tömning	Bottentömning	Bottentömning
	Material	Galvaniserat stål/galvaniserat och målat stål	Galvaniserat stål/galvaniserat och målat stål
	Vikt	9,2 kg	15 kg
	Dimensioner h x b x d	600 x 400 x 306 mm	729 x 446 x 360 mm
	Färger	Alla RAL- och DB-färger är möjliga	Alla RAL- och DB-färger är möjliga
	Tillval	Askkopp	

## KOPENHAGEN



Detalj: Askkopp



## MARLINO



Detalj: Askkopp



	Volym	70 l	60 l
	Tömning	Bottentömning	Topptömning (säck)
	Material	Galvaniserat stål/galvaniserat och målat stål	Galvaniserat stål/galvaniserat och målat stål
	Vikt	13,4 kg	21 kg
	Dimensioner h x b x d	691 x 456 x 371 mm	635 x 312 x 370 mm
	Färger	Alla RAL- och DB-färger är möjliga	Alla RAL- och DB-färger är möjliga
	Tillval	Askkopp	



## PINTOLINO



Detalj: Askkopp



## PINTOLINO T



Detalj: Innerbehållare



	Volym	48 l	45 l
	Tömning	Bottentömning	Innerbehållare, används med eller utan säck
	Material	Galvaniserat och målat stål	Galvaniserat och målat stål
	Vikt	15,5 kg	21 kg
	Dimensioner h x b x d	550 x 346 x 386 mm	550 x 346 x 386 mm
	Färger	Alla RAL- och DB-färger är möjliga	Alla RAL- och DB-färger är möjliga
	Tillval	Lock i rostfritt stål	Lock i rostfritt stål

## TARLINO



Detalj: Askkopp



## TARLINO T



Detalj: Innerbehållare



	Volym	48 l	45 l
	Tömning	Bottentömning	Innerbehållare, används med eller utan säck
	Material	Galvaniserat och målat stål	Galvaniserat och målat stål
	Vikt	20,5 kg	28 kg
	Dimensioner h x b x d	550 x 346 x 386 mm	550 x 346 x 386 mm
	Färger	Alla RAL- och DB-färger är möjliga	Alla RAL- och DB-färger är möjliga
	Tillval	Lock i rostfritt stål	Lock i rostfritt stål

## SANTOLINO



Detalj: Askkopp

## SANTOLINO T



Detalj: Innerbehållare

	Volym	60 l	45 l
	Tömning	Bottentömning	Innerbehållare, används med eller utan säck
	Material	Galvaniserat och målat stål	Galvaniserat och målat stål
	Vikt	21 kg	24 kg
	Dimensioner h x b x d	702 x 350 x 389 mm	702 x 350 x 389 mm
	Färger	Alla RAL- och DB-färger är möjliga	Alla RAL- och DB-färger är möjliga
	Tillval		

## PORTELINO



Detalj: Askkopp

## PORTELINO T



Detalj: Innerbehållare

	Volym	50 l	47 l
	Tömning	Bottentömning	Innerbehållare, används med eller utan säck
	Material	Galvaniserat och målat stål	Galvaniserat och målat stål
	Vikt	20 kg	34 kg
	Dimensioner h x b x d	682 x 440 x 257 mm	800 x 504 x 335 mm
	Färger	Alla RAL- och DB-färger är möjliga	Alla RAL- och DB-färger är möjliga
	Tillval		

## Fristående papperskorgar



## SI 2200



Detalj: Askkopp

Detalj: Askkopp/  
innerbehållare

	Volym	100 l	100 l
	Tömning	Innerbehållare, används med eller utan säck	Innerbehållare, används med eller utan säck
	Material	Galvaniserat stål/galvaniserat och målat stål	Galvaniserat och målat stål
	Vikt	66 kg	30 kg
	Dimensioner h x b x d	800 x 484 x 484 mm	1053 x 484 x 484 mm
	Färger	Alla RAL- och DB-färger är möjliga	Alla RAL- och DB-färger är möjliga
	Tillval		

## ICON

## MULTILINE



Detalj: Askkopp



Detalj: Askkopp

## ESSEN

	Volym	100 l	70 l
	Tömning	Innerbehållare, används med eller utan säck	Innerbehållare, används med eller utan säck
	Material	Galvaniserat och målat stål	Galvaniserat stål/galvaniserat och målat stål
	Vikt	40 kg	29 kg
	Dimensioner h x b x d	833 x Ø 500 mm	800 x Ø 475 mm
	Färger	Alla RAL- och DB-färger är möjliga	All RAL and DB colours are available
	Tillval		

### TARA



Detalj: Rundad topp/  
askkopp



### TARA T



Detalj: Rundad topp/  
innerbehållare

	Volym	100 l	100 l
	Tömning	Innerbehållare, används med eller utan säck	Innerbehållare, används med eller utan säck
	Material	Ståltopp/galvaniserat och målat stål	Ståltopp/galvaniserat och målat stål
	Vikt	59 kg	75 kg
	Dimensioner h x b x d	870 x Ø 485 mm	870 x Ø 485 mm
	Färger	Alla RAL- och DB-färger är möjliga	Alla RAL- och DB-färger är möjliga
	Tillval	Lock i rostfritt stål	Lock i rostfritt stål

### MARA 60



Detalj: Askkopp



### MARA 100

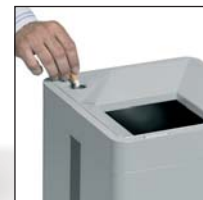

Detalj: Askkopp

	Volym	60 l	100 l
	Tömning	Säck	Säck
	Material	Galvaniserat och målat stål	Galvaniserat och målat stål
	Vikt	22 kg	35 kg
	Dimensioner h x b x d	775 x 312 x 312 mm	870 x 410 x 410 mm
	Färger	Alla RAL- och DB-färger är möjliga	Alla RAL- och DB-färger är möjliga
	Tillval	Innerbehållare	Innerbehållare

## PINTO 50

## PINTO 50 T



Detalj: Askkopp



Detalj: Innerbehållare

	Volym	50 l	50 l
	Tömning	Innerbehållare, används med eller utan säck	Innerbehållare, används med eller utan säck
	Material	Lock av rostfritt stål/galvaniserat och målat stål	Lock av rostfritt stål/galvaniserat och målat stål
	Vikt	47 kg	59 kg
	Dimensioner h x b x d	740 x Ø 440 mm	740 x Ø 440 mm
	Färger	Alla RAL- och DB-färger är möjliga	Alla RAL- och DB-färger är möjliga
	Tillval		

## PINTO 100

## PINTO 100 T



Detalj: Askkopp



Detalj: Innerbehållare

	Volym	100 l	100 l
	Tömning	Innerbehållare, används med eller utan säck	Innerbehållare, används med eller utan säck
	Material	Lock av rostfritt stål/galvaniserat och målat stål	Lock av rostfritt stål/galvaniserat och målat stål
	Vikt	59 kg	70 kg
	Dimensioner h x b x d	870 x Ø 495 mm	870 x Ø 495 mm
	Färger	Alla RAL- och DB-färger är möjliga	Alla RAL- och DB-färger är möjliga
	Tillval		

## SANTO 60



Detail: Ashtray









## SANTO 70 T



Detail: Innerbehållare



	Volym	60 l	70 l
	Tömning	Säck	Innerbehållare, används med eller utan säck
	Material	Galvaniserat och målat stål	Galvaniserat och målat stål
	Vikt	23 kg	45 kg
	Dimensioner h x b x d	832 x Ø 350 mm	1025 x Ø 400 mm
	Färger	Alla RAL- och DB-färger är möjliga	Alla RAL- och DB-färger är möjliga
	Tillval		

## SANTO 100



Detail: Ashtray









## SANTO 100 T



Detail: Innerbehållare



	Volym	100 l	90 l
	Tömning	Säck	Innerbehållare, används med eller utan säck
	Material	Galvaniserat och målat stål	Galvaniserat och målat stål
	Vikt	40 kg	53 kg
	Dimensioner h x b x d	1025 x Ø 400 mm	1125 x Ø 400 mm
	Färger	Alla RAL- och DB-färger är möjliga	Alla RAL- och DB-färger är möjliga
	Tillval	Innerbehållare	



## SORITO

Detalj: Askkopp/  
öppet lock

## PORTELLO



Detalj: Askkopp

	Volym	100 l	50 l
	Tömning	Säck	Innerbehållare, används med eller utan säck
	Material	Galvaniserat och målat stål	Aluminium/galvaniserat och målat stål
	Vikt	25 kg	24 kg
	Dimensioner h x b x d	1031 x Ø 470 mm	917 x 505 x 361 mm
	Färger	Alla RAL- och DB-färger är möjliga	Alla RAL- och DB-färger är möjliga
	Tillval		

## SOLOBIN



Detalj: Askkopp









	Volym	75 l
	Tömning	Innerbehållare, används med eller utan säck
	Material	Rostfritt stål
	Vikt	42 kg
	Dimensioner h x b x d	917 x Ø 440 mm
	Färger	Borstad finish
	Tillval	

## CAMPUS DIB ECO



Detalj: Öppet lock/  
vy från ovasidan



		DUO	TRIO	QUATTRO
	Volym	2 x 60 l	3 x 60 l	4 x 60 l
	Tömning	Innerbeh med/utan säck	Innerbeh med/utan säck	Innerbeh med/utan säck
	Material	Galvanis./pulverlackat stål	Galvanis./pulverlackat stål	Galvanis./pulverlackat stål80
	Vikt	45 kg	60 kg	kg
	DDimensioner h x b x d	766 x 750 x 370 mm	766 x 1040 x 370 mm	766 x 1380 x 370 mm
	Färger	Alla RAL-färger är möjliga	Alla RAL-färger är möjliga	Alla RAL-färger är möjliga
	Tillval	Rostfritt stål	Rostfritt stål	Rostfritt stål

## CAMPUS









reddot design award



Detalj: Askkopp



		SOLO	DUO	TRIO	QUATTRO
	Volym	60 l	120 / 2 x 60 l	180 / 3 x 60 l	240 / 4 x 60 l
	Tömning	Innerbeh med/utan säck	Innerbeh med/utan säck-	Innerbeh med/utan säck	Innerbeh med/utan säck
	Material	Rostfr. stål/Galv. plåt *	Rostfritt stål/Galv. plåt*	Rostfritt stål/Galv. plåt*	Rostfritt stål/Galv. plåt*
	Vikt	27 kg	45 kg	65 kg	85 kg
	Dimensioner h x b x d	850 x Ø 420 mm	850 x 750 x 370 mm	850 x 1083 x 370 mm	850 x 1440 x 370 mm
	Finish/färger	Borstad./Alla RAL+DB	Borstad./Alla RAL+DB	Borstad./Alla RAL+DB	Borstad./Alla RAL+DB
	Tillval	* Galv. plåt vid lackering	* Galv. plåt vid lackering	* Galv. plåt vid lackering	* Galv. plåt vid lackering

## CAPITOL



## CAPITOL LARGE



	Volym	50 l	70 l
	Tömning	Innerbehållare, används med eller utan säck	Innerbehållare, används med eller utan säck
	Material	Galvaniserat pulverlackerat stål	Galvaniserat pulverlackerat stål
	Vikt	24 kg	28 kg
	Dimensioner h x b x d	800x400x310	1100x400x310
	Färger	Alla RAL- och DB-färger är möjliga	Alla RAL- och DB-färger är möjliga
	Tillval	Markstativ, askkopp, inkast lucka, delat inkast	Markstativ, askkopp, inkast lucka, delat inkast

## METROPOLE



## CITYPOLE



Detalj: Tak



Detalj: Tak

	Volym	3x100 l	100 l
	Tömning	Innerbehållare	Innerbehållare
	Material	Galvaniserat pulverlackerat stål	Galvaniserat pulverlackerat stål
	Vikt	135 kg	140 kg med betongfot
	Dimensioner h x b x d	1061x1482x307	1250x500x330
	Färger	Alla RAL- och DB-färger är möjliga	Alla RAL- och DB-färger är möjliga
	Tillval	Tak, markfäste, 2-fraktionsmodell, säckhållare	Askkopp, rundat tak, fundament, säckhållare

## Underjordsystem för papperskorgar



Underjordsystem för papperskorgar

## MINI XXL



Detalj: Santo askkopp



Detalj: Pinto askkopp



	SANTO	PINTO	TANO
Volym	650 -1000 l	650 -1000 l	650 -1000 l
Tömning	Genom sug	Genom sug	Genom sug
Inkastpelare, material	Rostfritt/galvaniserat, målat stål	Galvaniserat, målat stål	Rostfritt stål
Inkastpelare h x b x d	902 x 304 x 304 mm	742 x 330 x 330 mm	975 x 327 x 327 mm
Färger	RAL- och DB-färger, borstad finish	RAL- och DB-färger möjliga	Borstad finish
Tillval	Justering av lutning på inkastdelen	Justering av lutning på inkastdelen	
Underjordbehållare, material	Galvaniserat stål	Galvaniserat stål	Galvaniserat stål
Underjordbehållare, h x b x d	927-1242 x 1110 x 910 mm	927-1242 x 1110 x 910 mm	927-1242 x 1110 x 910 mm

Mini XXL är ett yteffektivt underjordssystem för stora volymer avfall. Systemet kan kombineras med inkast, ovan jord, i olika utföranden. Underjordssystem bidrar till en fin stadsmiljö, trots stora mängder avfall. Vid tömning sugas avfallet upp via separat klaff i marknivå, underlättar tömningar och förhindrar vakuum vid tömning.

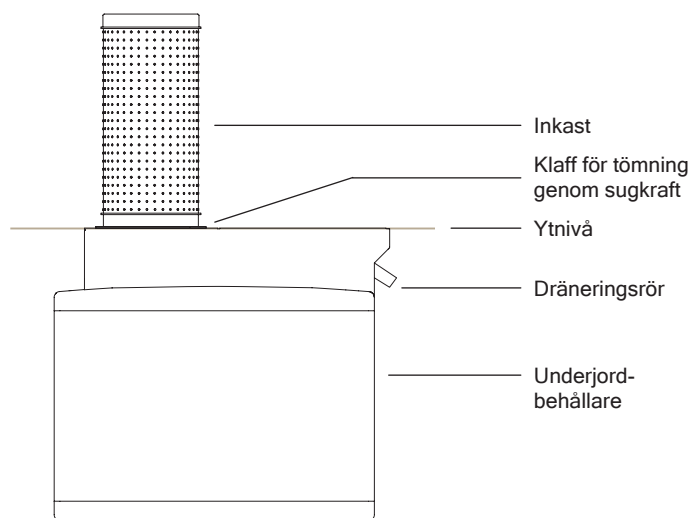

## Drive In-skåp för avfallskärl



Drive In-skåp för avfallskärl

## DRIVE IN



Detalj: Interiör



Detalj: Askkopp



	120	240	360
Volym	Cirka 120 l	Cirka 240 l	Cirka 360 l
Material	Galvaniserat, målat stål eller rostfritt stål		
Vikt	125 kg	155 kg	175 kg
Dimensioner h x b x d	1270 x 587 x 587 mm	1465 x 766 x 766 mm	1530 x 750 x 940 mm
Färger	RAL- och DB-färger möjliga, borstad finish		
Tillval	Askkopp, 140l storl. Ramp, lucka, antigraffiti struktur	Askkopp, Ramp, lucka, antigraffiti struktur	Askkopp, 370l storl. Ramp, lucka, antigraffiti struktur

Drive in är inte en papperskorg, utan ett skal för ett avfallskärl på hjul. Standard är ett kärl med två hjul i 120, 140, 240, 360 eller 370 liters plastkärl, som passar in i Drive In i omgivningarna på ett diskret och prydligt sätt. Finns även i special modell för 4-hjuligt 660L kärl.

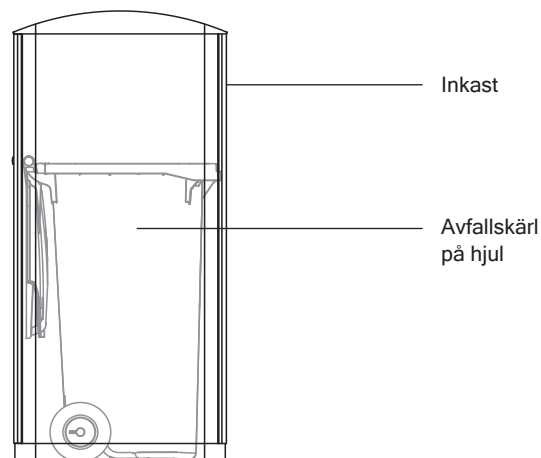



# Produktfamiljer



Produktfamiljer

PWS har en ledande position på den nordiska marknaden med produkter för rationell avfallshantering. Koncernkontoret finns i Perstorp. PWS har verksamheter i Sverige, Danmark, Finland och Norge.

PWS arbetar med system och produkter där människor och miljö är i centrum. PWS utvecklar framtidens avfallssystem, där vi erbjuder effektiva, bekväma och ekonomiska lösningar som gynnar miljö, beställare och användare.

### **Vision**

PWS kommer att fortsätta utveckla nya produkter och system med den erfarenhet vi har av kärntillverkning och den erfarenhet våra kunder har av de krav som ställs på produkter för insamling av återvinningsmaterial och avfall i Norden.



Utvecklar framtidens avfallssystem

PWS Nordic AB | Tel. 0435-369 30 | [info@pwsab.se](mailto:info@pwsab.se) | [www.pwsab.se](http://www.pwsab.se)